

## ***Colonnette di sostegno***

*Vehicle support stands - User's guide*



**L 3405**

Il presente libretto contiene le informazioni ritenute necessarie per utilizzare in sicurezza la colonnetta di sostegno per veicoli.

## • **Caratteristiche tecniche**

### **Descrizione apparecchiatura**

- 1) Perno di fermo.
- 2) Supporto di sostegno.
- 3) Coppiglia di sicurezza.
- 4) Telaio colonnetta.

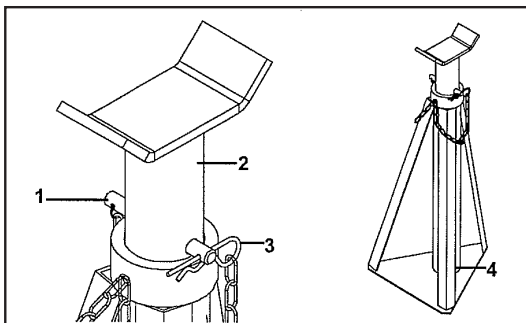

## • **Destinazione d'uso**

Nella destinazione d'uso sono indicati gli usi consentiti per i quali il fabbricante ha progettato e costruito l'apparecchiatura, sono anche stati individuati gli usi impropri ragionevolmente prevedibili.

### **Usi consentiti:**

La colonnetta è stata progettata e fabbricata per il sostegno fisso di un veicolo parzialmente sollevato. Gli usi non indicati sono vietati.

### **Usi impropri:**

#### **È vietato:**

- Sovraccaricare l'apparecchiatura,
- Il sostegno di persone e/o animali,
- Il sostegno di un veicolo con persone e/o animali a bordo,
- Il sostegno di un veicolo utilizzando le ruote,
- Il sostegno di un veicolo in moto,
- L'uso di una singola colonnetta per volta,
- L'uso dell'apparecchiatura in presenza di forte vento.

## • **Prescrizioni generali di sicurezza**

**La ABC Tools declina ogni e qualsiasi responsabilità per danni diretti o indiretti cagionati a persone, animali o cose dovuti al mancato rispetto delle istruzioni contenute nel presente manuale.**

Qualsiasi manomissione o modifica effettuata all'apparecchiatura è causa della automatica e immediata perdita della garanzia e solleva il costruttore da ogni responsabilità per danni diretti o indiretti causati da tali manomissioni o modifiche.

**L'uso dell'apparecchiatura è consentito** solo a personale autorizzato, in buono stato di salute, responsabile ed appositamente addestrato sugli usi consentiti e sui rischi presenti sulla stessa solo dopo aver letto e compreso il presente manuale.

**L'uso dell'apparecchiatura è consentito** ad un solo operatore per volta.

## **Caratteristiche tecniche**

<b>Portata</b>	<b>t</b>	<b>1</b>	<b>1</b>	<b>3,5</b>
Altezza min ÷ max	mm	<b>280 ÷ 480</b>	<b>380 ÷ 650</b>	440 ÷ 740
Peso	kg	3	4	8
Dimensione base	mm	260x260	260x260	300x300

**È obbligatorio** indossare un abbigliamento idoneo all'utilizzo della colonnetta come prescritto dalle leggi del paese in cui la stessa viene utilizzata.

La zona di appoggio della colonnetta deve essere orizzontale, piana, libera da ogni ostacolo, pulita, in grado di sopportare i carichi massimi previsti e illuminata.

Il carico da sostenere deve appoggiare completamente sulla culla del supporto di sostegno.

**È obbligatorio** utilizzare le colonnette in coppia.

**È obbligatorio** sostenere il carico orizzontale.

**È obbligatorio**, prima di sostenere il carico, inserire il perno e assicurarlo utilizzando l'apposita coppia di sicurezza.

**È obbligatorio**, prima di sostenere il carico, accertarsi che le ruote del veicolo siano bloccate e che il freno di stazionamento sia inserito.

**È obbligatorio** tenere la colonnetta lontana da fiamme e sorgenti di calore; in presenza di sorgenti di calore è obbligatorio porre un dispositivo di protezione.

**È vietato** frapporre qualsiasi oggetto tra il supporto di sostegno e il carico da sostenere.

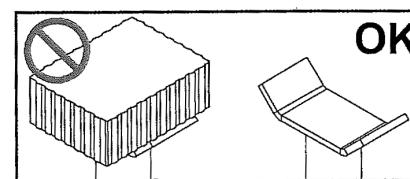
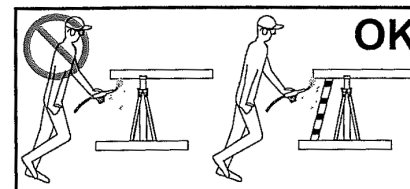
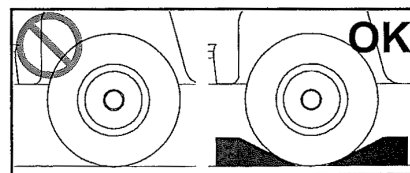
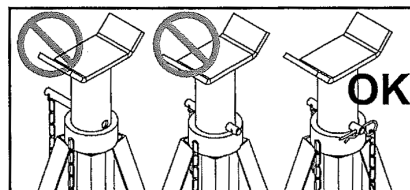
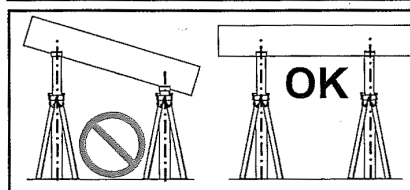
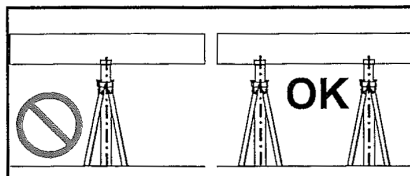
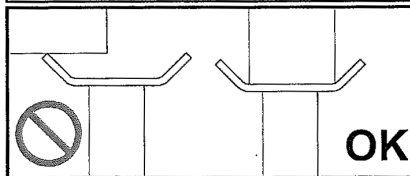
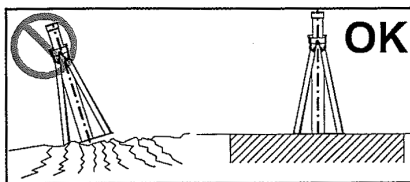

È vietato sostenere carichi di peso superiore alla capacità della colonnetta.

È vietato utilizzare la colonnetta in caso presenti danneggiamenti, ad es.: rottura catene, deformazione perno di fermo, deformazioni strutturali e assenza di coppiglia di sicurezza.

È vietato capovolgere la colonnetta.

È vietato utilizzare l'apparecchiatura se la temperatura ambiente è inferiore a 5°C o superiore a 40°C.

È vietato salire sul veicolo sostenuto dalle colonnette.

È vietato mettere in moto il veicolo sostenuto dalle colonnette.

È vietato provocare oscillazioni del veicolo sostenuto dalle colonnette.

## • Utilizzo

### Posizionamento:

Verificare che il freno di stazionamento del veicolo sia inserito e che le ruote siano bloccate. Effettuare il sollevamento del veicolo utilizzando un idoneo dispositivo di sollevamento.

Posizionare la colonnetta sotto al punto di presa del carico predisposto dal costruttore del veicolo. Inserire il perno di fermo (1) all'altezza desiderata e assicurarlo tramite l'apposita coppiglia (2) di sicurezza.

Effettuare la discesa del dispositivo di sollevamento in modo da far appoggiare il carico sulle colonnette verificando che sia perfettamente centrato sulla culla. Togliere il dispositivo di sollevamento.

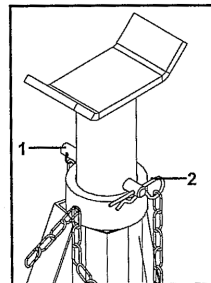

### Rimozione:

Verificare che l'area sotto al veicolo sostenuto sia sgombera da qualsiasi oggetto, attrezzo o persona. Sollevare il veicolo utilizzando un idoneo dispositivo di sollevamento e rimuovere le colonnette.

## VERIFICA PERIODICA E REGISTRAZIONE INTERVENTI

I controlli periodici hanno lo scopo di assicurare il buon stato di funzionamento e la perfetta efficienza ai fini della sicurezza della colonnetta, tali controlli devono essere effettuati da personale qualificato in maniera specifica per svolgere detti compiti e devono essere registrati.

È obbligatorio effettuare tutti i controlli di seguito descritti con frequenza almeno annuale (ogni 12 mesi), fatti salvi gli obblighi in materia di sicurezza e salute nei luoghi di lavoro nel Paese in cui si utilizza la colonnetta.

Inoltre ogni volta che intervengano eventi eccezionali che possano avere conseguenze per la sicurezza della colonnetta, quali ad esempio riparazioni, incidenti o periodi prolungati di inattività è obbligatorio effettuare comunque un controllo straordinario.

Il presente rapporto ha lo scopo di permettere la registrazione delle operazioni effettuate durante la verifica periodica della colonnetta. La compilazione è a cura del personale autorizzato che effettua il controllo.

Si richiama la Vostra attenzione sull'importanza della verifica da effettuare periodicamente sulla Vostra colonnetta.

La verifica ed i controlli periodici devono sempre essere eseguiti dal personale specializzato.

COMPILARE I DATI SOTTOSTANTI:

ANNO: \_\_\_\_\_ NUMERO DI LOTTO: \_\_\_\_\_

L 3405														
	Date:	Firma:	Date:	Firma:	Date:	Firma:	Date:	Firma:	Date:	Firma:	Date:	Firma:	Date:	Firma:
OPERAZIONI DI VERIFICA E CONTROLLO														
Controllo stato fisico perno di fermo														
Controllo fissaggio alla struttura delle catene														
Controllo stato fisico coppiglia di sicurezza														
Controllare difetti riscontrabili visivamente: deformazioni, rotture e segni d'usura														
DATA PROSSIMA VERIFICA														